



# Ryterna

# MEHRZWECKTÜR

RD40

[www.ryternaentry.de](http://www.ryternaentry.de)



# Inhalt

Über uns	4
<hr/>	
Modell RD40	6
<hr/>	
Standartstruktur in RAL-Farben	8
Eigenschaften	10
Rahmentypen	12
Schwellentypen und Spezifikationen	13
Spezifikationen	20
Schlösser und drücker	21
Verglasung	23
Zubehör	23

# Über uns

„Ryterna Entry“ ist Teil der „Ryterna Group“, die Türen seit 1993 herstellt. Mit autorisierten Händlern in ganz Europa und unserem eigenen Fuhrpark können wir für möglichst kurze Lieferzeiten sorgen. „Ryterna“-Eingangstüren werden in einer neuen, effizienten Fabrik in Kaunas, Litauen hergestellt. Nachhaltigkeit in der Herstellung, vereint mit der thermischen Leistung unserer Produkte, ist von zentraler Bedeutung für unsere Wachstumsphilosophie. Wir sind ständig auf der Suche nach moralisch verantwortungsvollen und umweltfreundlicheren Wegen, um uns in allen Geschäftsfeldern verbessern zu können.



[www.ryternaentry.de](http://www.ryternaentry.de)



[www.ryternaentry.doorconfigurator.com/de](http://www.ryternaentry.doorconfigurator.com/de)



Modell **RD40**  
Außenfarbe **RAL 8029**  
Griff **Schwarzer Hebelgriff (BL)**



Modell RD40  
Außenfarbe RAL 9005  
Griff Schwarzer Hebelgriff (BL)

# Modell RD40

Hergestellt aus 1mm dickem, verzinktem Stahlblech, das mit PU gefüllt ist, welches ein feste Form und langlebige Konstruktion bietet.

- Doppelt verzinktes Stahlblech, Türblatt gefüllt mit PU-Schaum
- Doppelte Abdichtung
- Getestet mit 200.000 Öffnungs-Schließ-Zyklen



**1.3 W/m<sup>2</sup>K\***  
Wärmedurchlässigkeit  
U-Wert



**2**  
Luftdurchlässigkeit



**4A**  
Wasserdichtheit



**3**  
Widerstand gegen  
Windlast,  
Prüfdruck



**C**  
Widerstand gegen  
Windlast,  
Rahmendurchbiegung



Alle Türen sind werkseitig gerahmt.  
Die Preise gelten für komplette Türgarnituren.  
Alle Maße beziehen sich auf Gesamtmaßgrößen.  
Die abgebildeten Bilder dienen lediglich der Veranschaulichung. Das tatsächliche Produkt kann aufgrund ständiger Weiterentwicklung variieren.  
Ryterna behält sich das Recht vor, Spezifikationen jederzeit und ohne vorherige Ankündigung zu ändern.

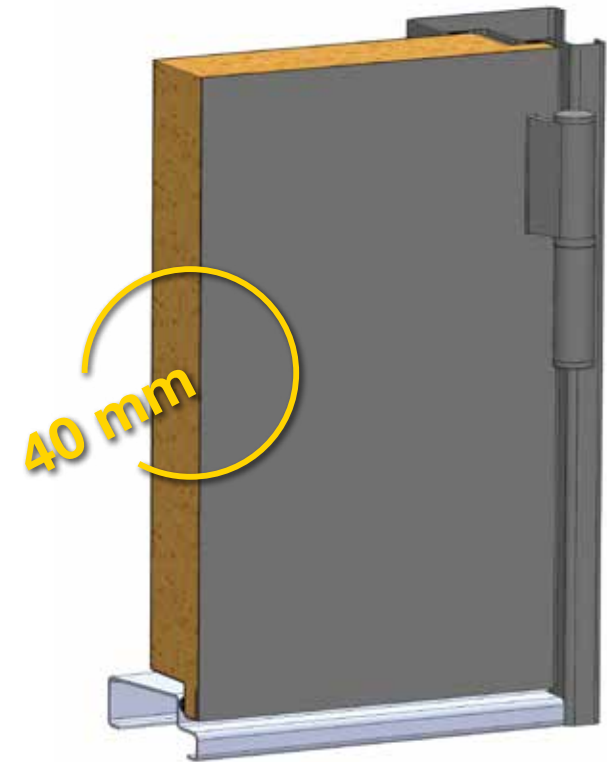

Türen werden nach Maß gefertigt:

### STD:

- 890 x 1990
- 890 x 2090
- 990 x 1990
- 990 x 2090

### Auf Anfrage:

- Breite 700 ÷ 1150
- Höhe 1700 ÷ 2250



Modell **RD40 HOME**  
Außenfarbe **Golden Oak**  
Griff **HLA**  
Applikation **Edelstahl**

# Standartstruktur in RAL-Farben

Strukturfarben (**STR**)



RAL 5010 STR



RAL 7016 STR



RAL 8017 STR



RAL 9002 STR



RAL 9006 STR

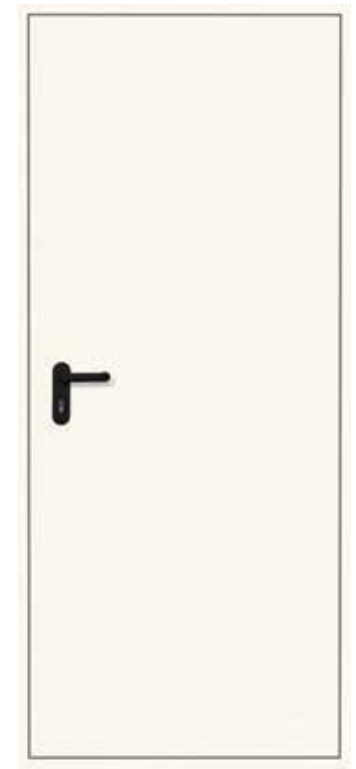

RAL 9016 STR





Modell **RD40**  
Außenfarbe **RAL 9006**  
Griff **Schwarzer Hebelgriff (BL)**

# Eigenschaften

Die Eingangstüren bestehen aus 1mm dickem, verzinktem Stahlblech, das mit PU gefüllt ist, welches ein feste Form und langlebige Konstruktion bietet.



6 **STD** RAL STRUKTUR-Farben.  
Lackierung auf Anfrage möglich.  
Nur Strukturlackierung.

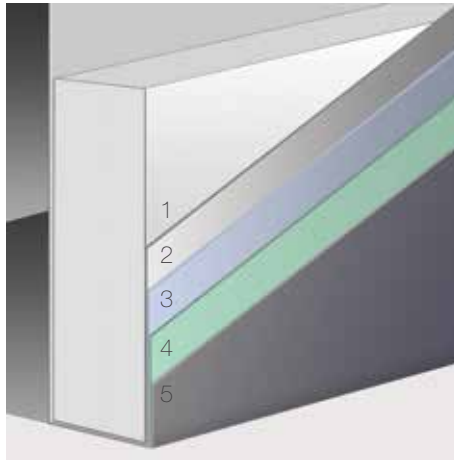

## Türblattstruktur

- 1 Polyurethanschaum
- 2 Kaltgewalzter Stahl
- 3 Feuerverzinkung
- 4 Chemische Behandlung
- 5 Pulverlack

**U-value up to  
1,3 W/M²K**

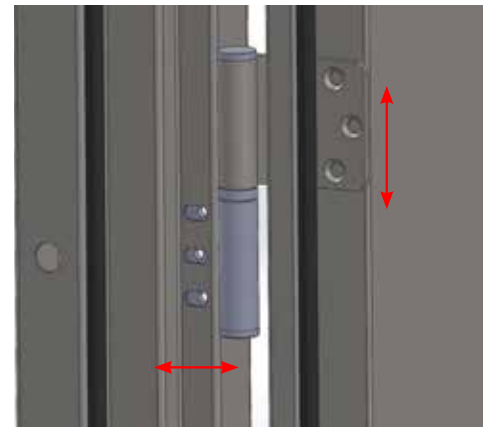

**3 Stück**, verstellbare Scharniere mit Lagern sorgen für ein langenlebigen, reibungslosen und leisen Betrieb.

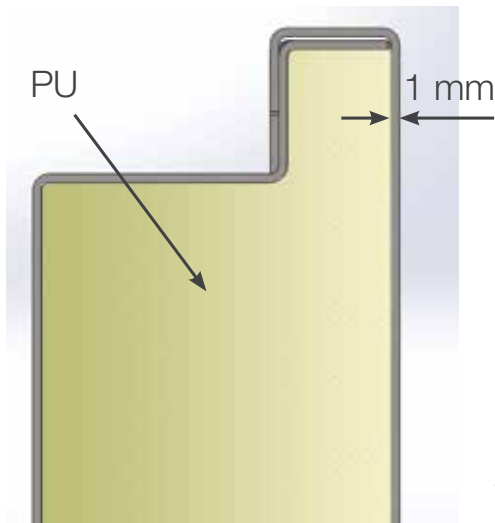

## Korrosionsschutz:

1-mm-Bleche miteinander verbunden. Mit 40-mm-PU-Isolierung bildet es eine solide „Sandwichplatte“.

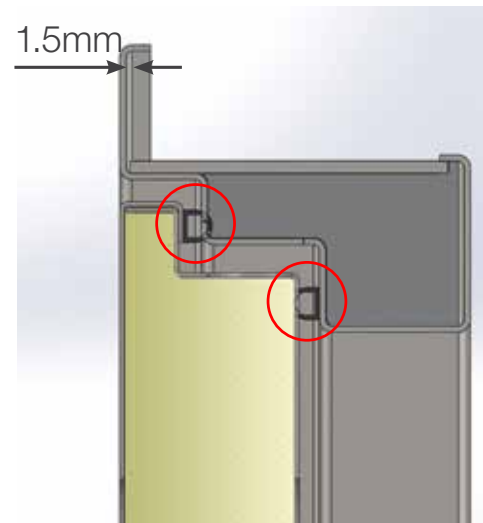

Die doppelte Abdichtung rund um den Umfang sorgt für hervorragende Wärmedämmung und Wasserbeständigkeit.“

Türrahmen aus 1,5mm verzinktem Stahl.



Modell RD40  
Außenfarbe RAL 5010  
Griff Schwarzer Hebelgriff (BL)

# Rahmentypen

GEHRUNGSRAHMEN MIT LEISTEN, ÖFFNUNG NACH AUSSEN (MO)

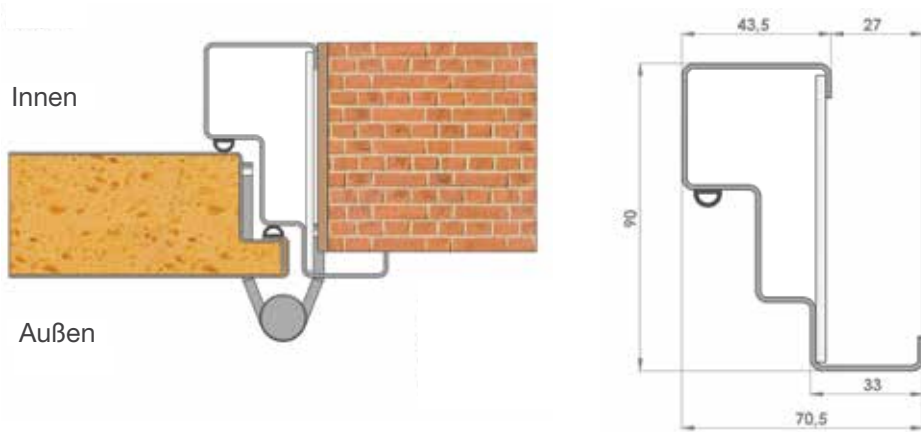

GEHRUNGSRAHMEN MIT LEISTEN, ÖFFNUNG NACH INNEN (MI)

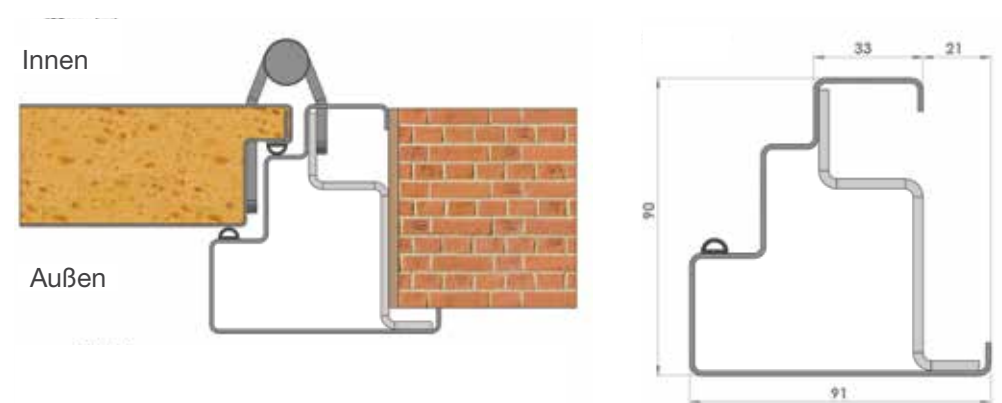

GEHRUNGSRAHMEN, ÖFFNUNG NACH AUSSEN (LO)

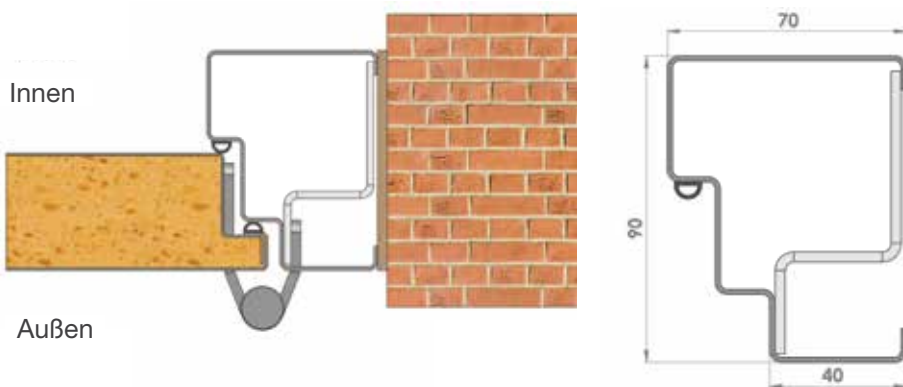

GEHRUNGSRAHMEN, ÖFFNUNG NACH INNEN (LI)

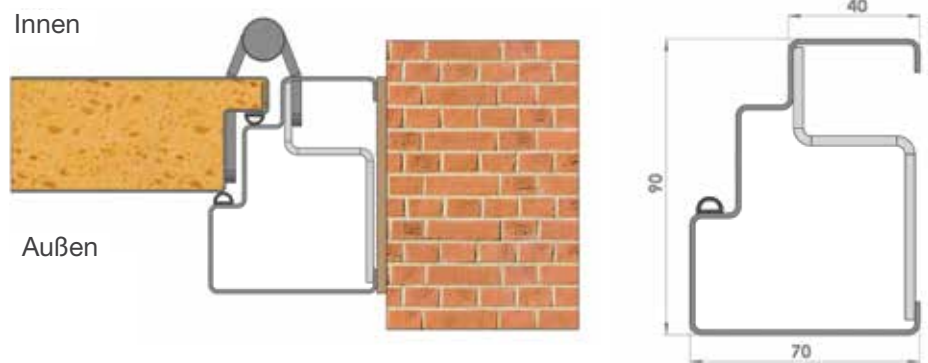

# Schwellentypen und Spezifikationen

DOPPELTE DICHUNGSSCHWELLE, ÖFFNUNG NACH AUSSEN (OD)

ÖFFNUNG UND DURCHGANG

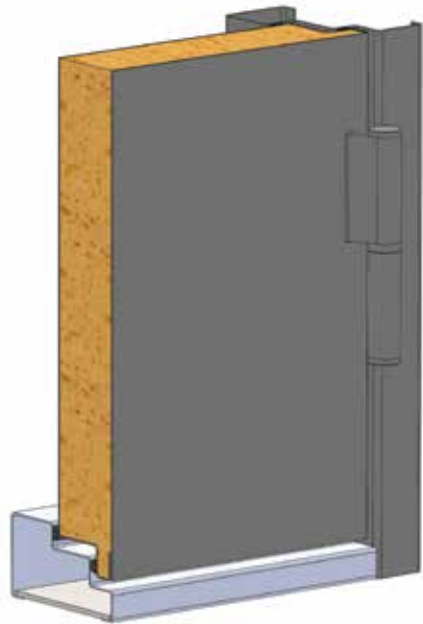

MO-OD

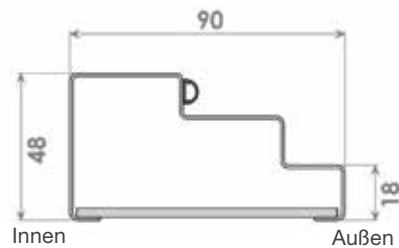
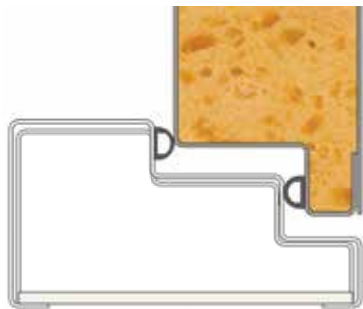

MO Rahmen

Außen



Innen w

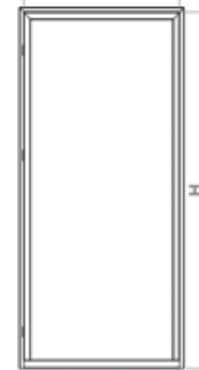

LO Rahmen

Außen w

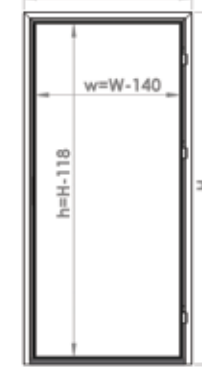

Innen w

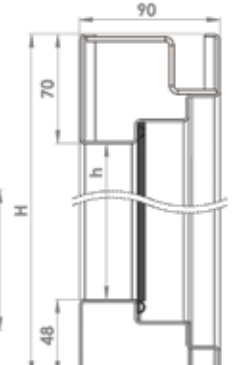
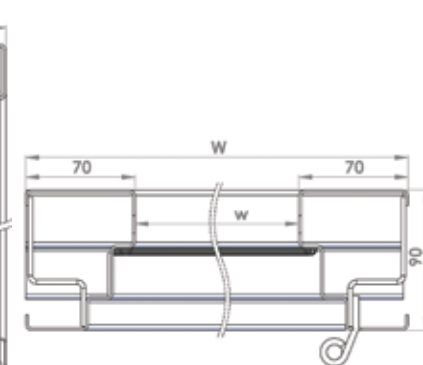
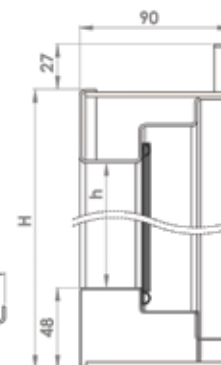
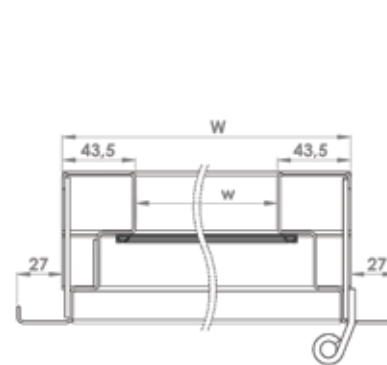
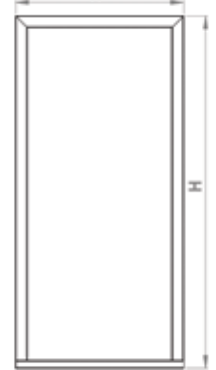

EINZELNE DICHTUNGSSCHWELLE, ÖFFNUNG NACH AUSSEN (OS)

ÖFFNUNG UND DURCHGANG

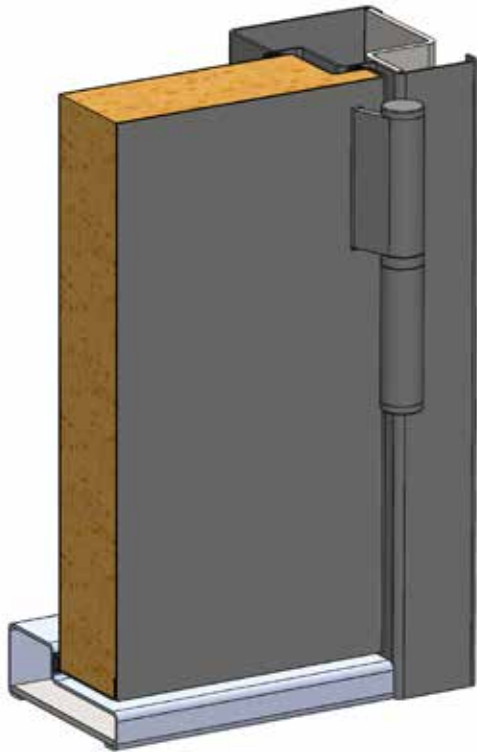

LO-OS

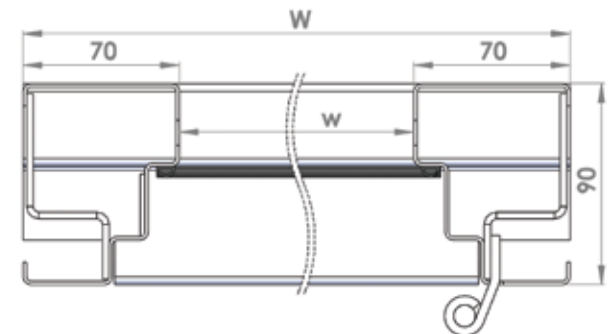
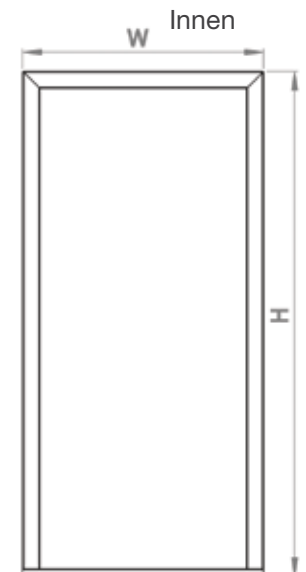
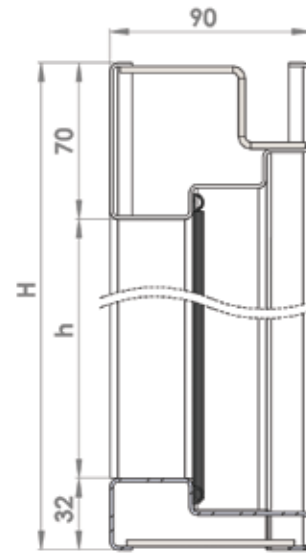
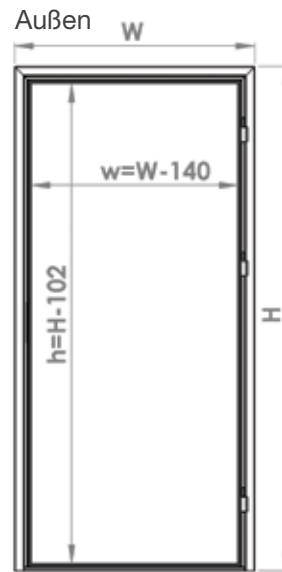
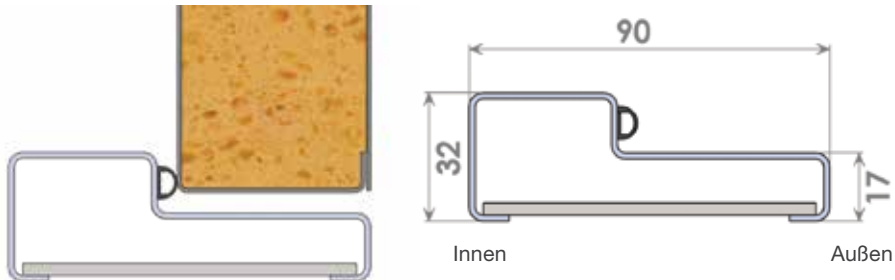

EINZELNE DICHTUNGSSCHWELLE, ÖFFNUNG NACH AUSSEN (OS2)

ÖFFNUNG UND DURCHGANG

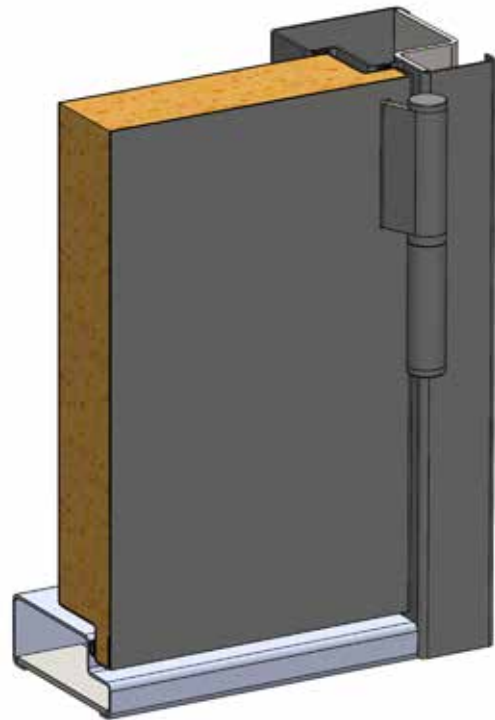

LO-OS2

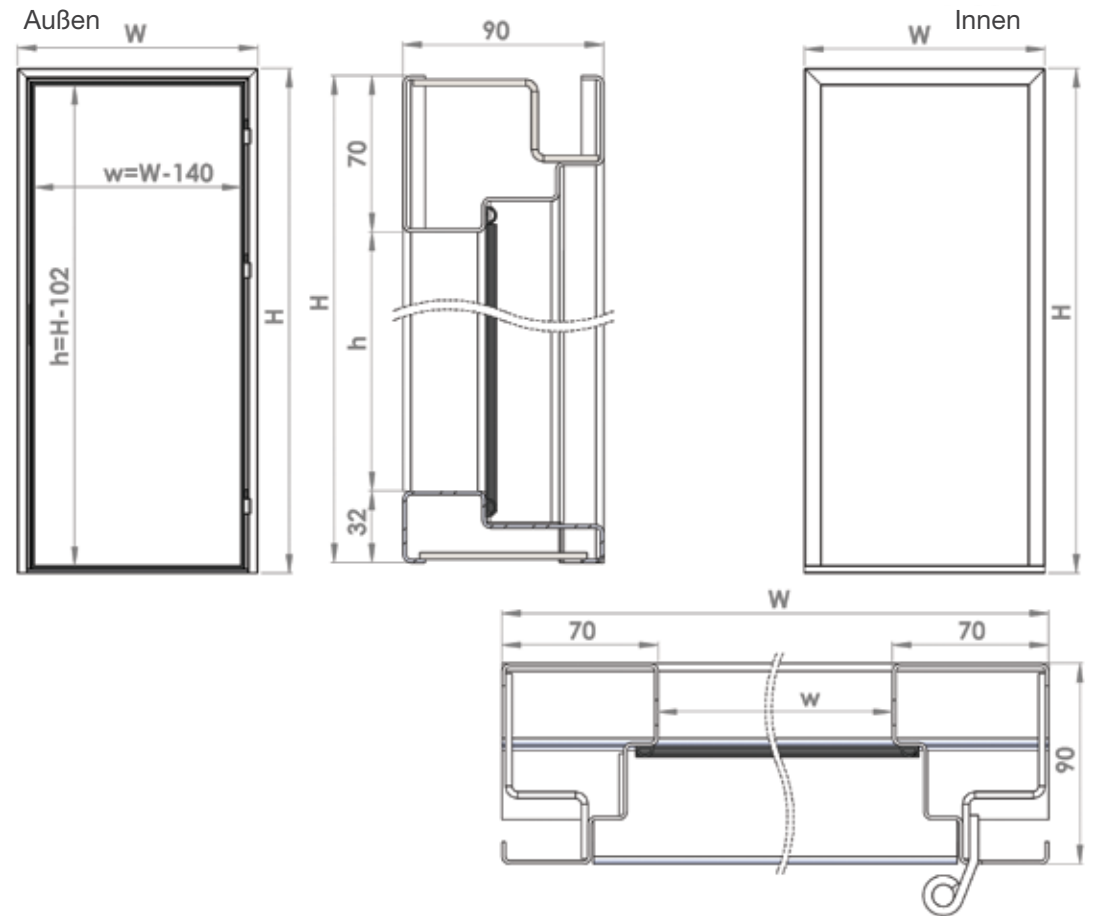
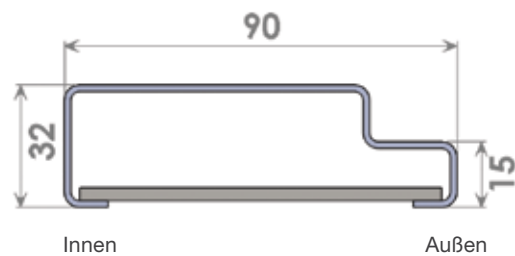
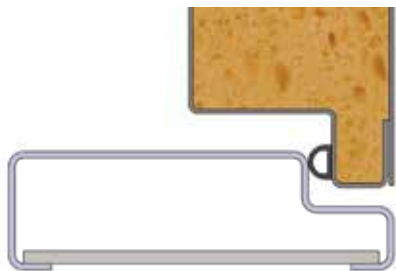

GEHRUNGSRAHMEN MIT LEISTEN, ÖFFNUNG NACH AUSSEN (OM)

ÖFFNUNG UND DURCHGANG

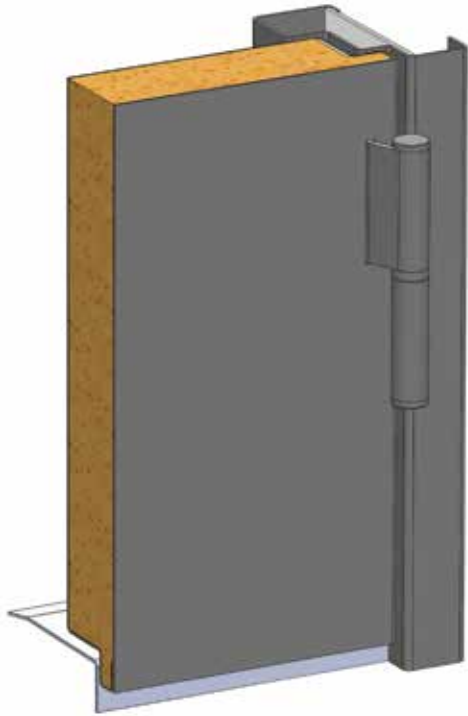

MO-OM

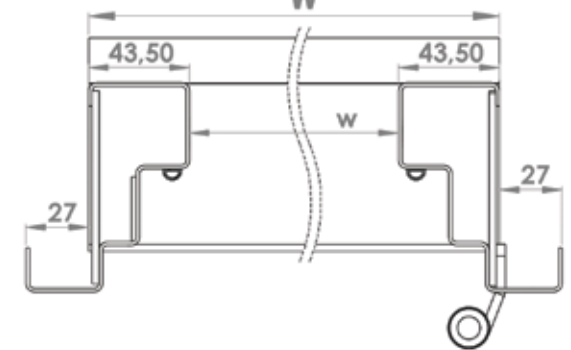
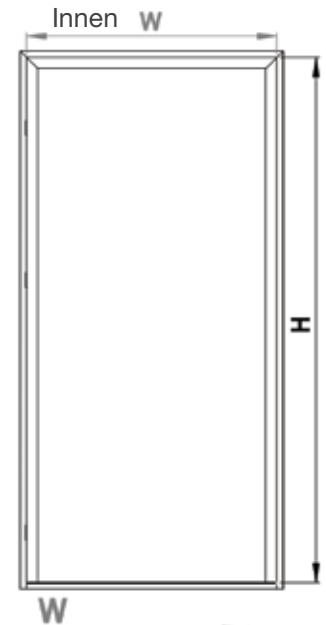
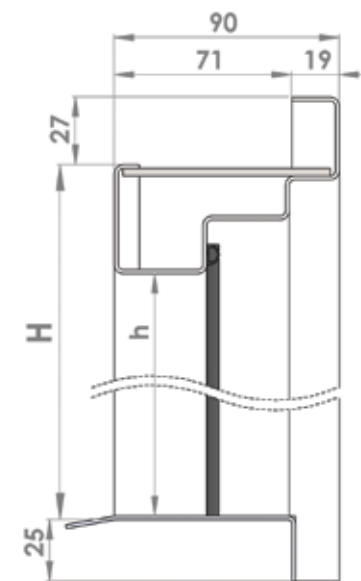
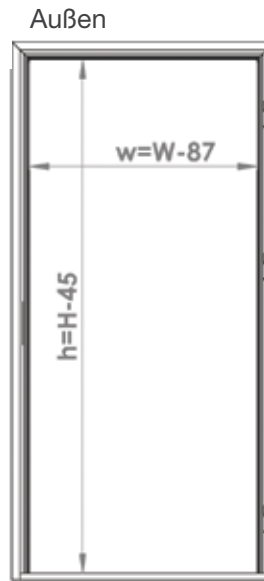
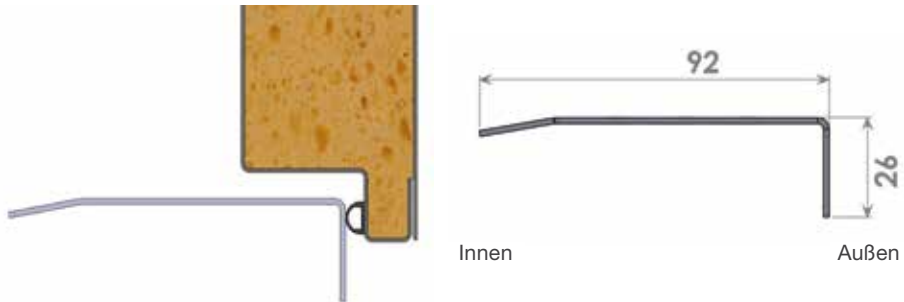



OHNE SCHWELLE, ÖFFNUNG NACH AUSSEN (OW)

ÖFFNUNG UND DURCHGANG

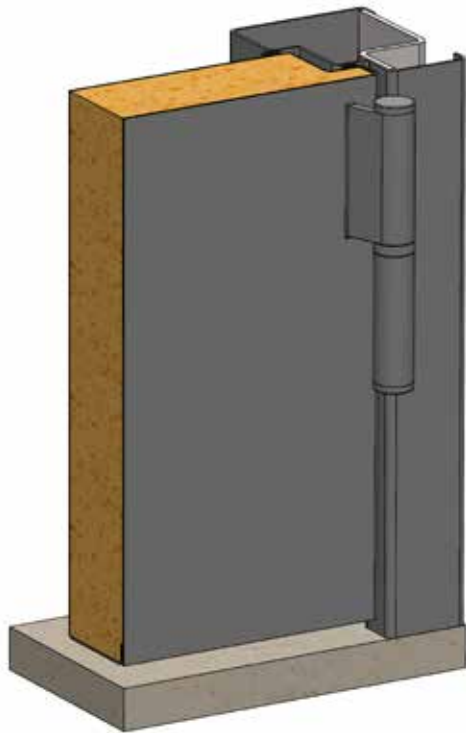

LO-OW

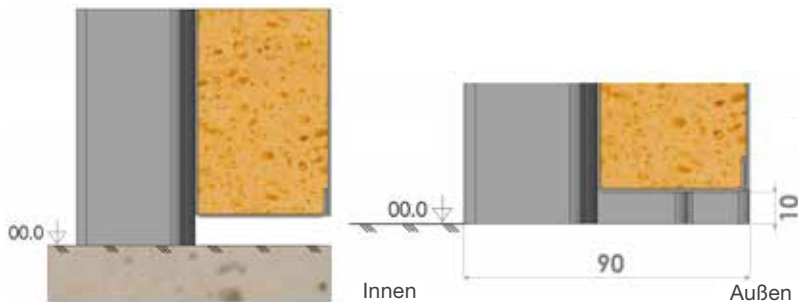

MO Rahmen

Außen

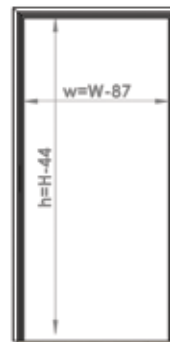

Innen

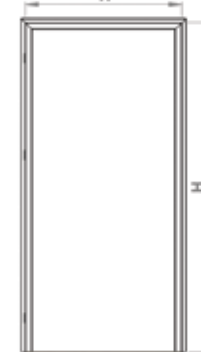

LO Rahmen

Außen

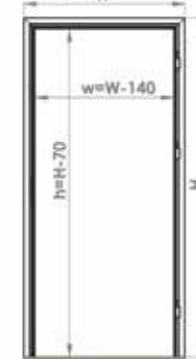

Innen

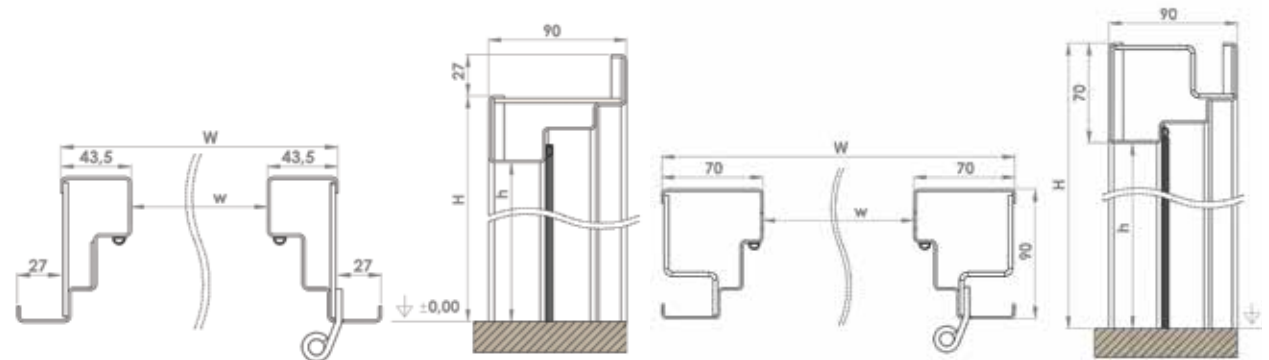

EINZELNE GEWINKELTE DICHTUNGSSCHWELLE, ÖFFNUNG NACH AUSSEN (IS)

ÖFFNUNG UND DURCHGANG

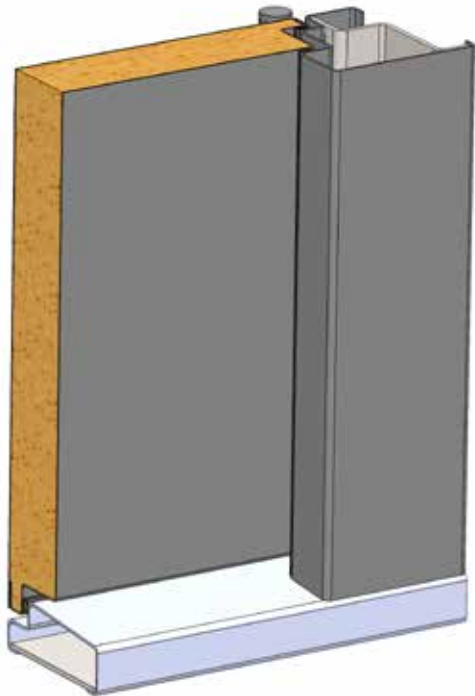

LI-IS

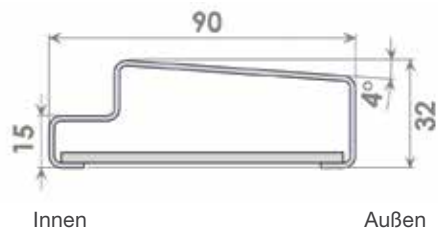
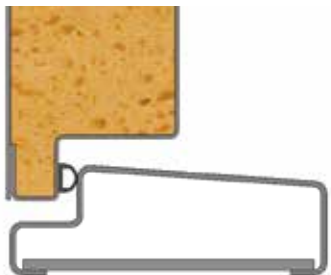

MI Rahmen

LI Rahmen

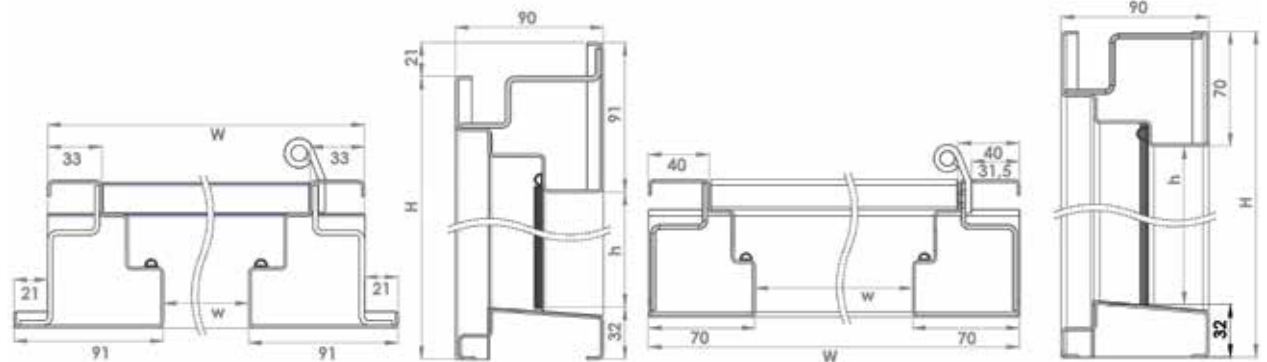
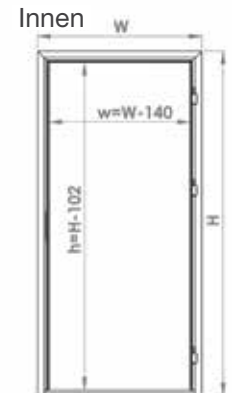
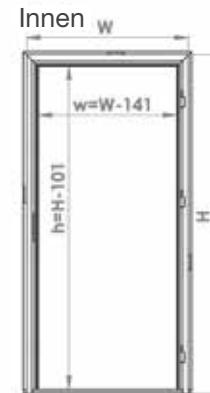
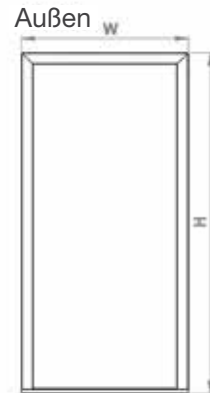

OHNE SCHWELLE, ÖFFNUNG NACH INNEN (IW)

ÖFFNUNG UND DURCHGANG

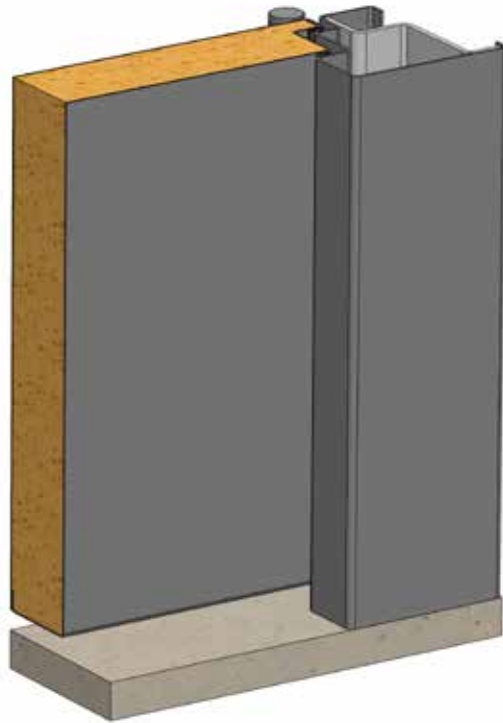

LI-IW

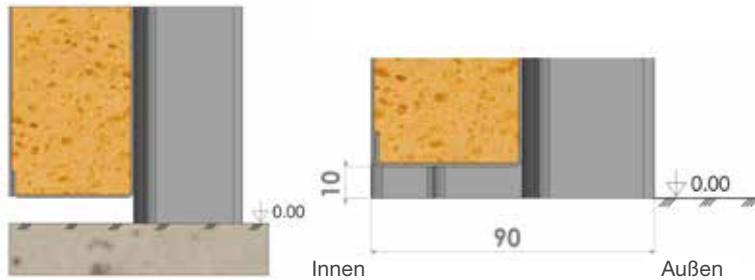

MI Rahmen

LI Rahmen

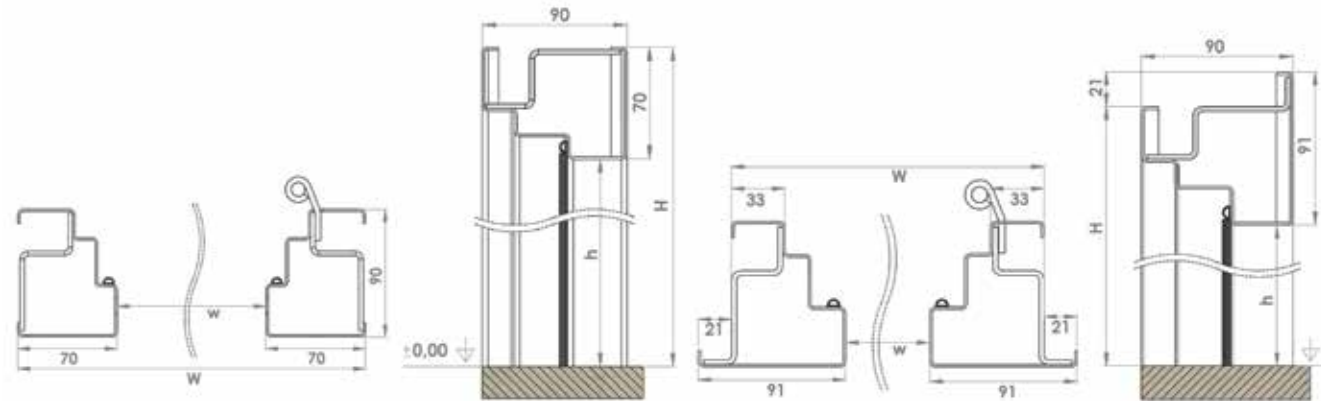
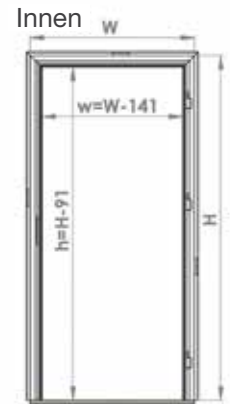
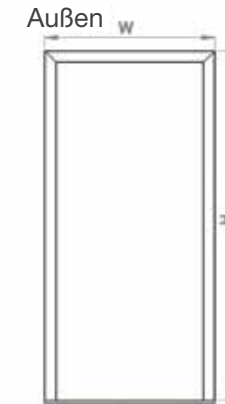
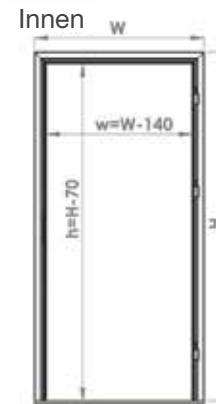

# Spezifikationen

**MO TÜRFLÜGEL OFFEN 90°**

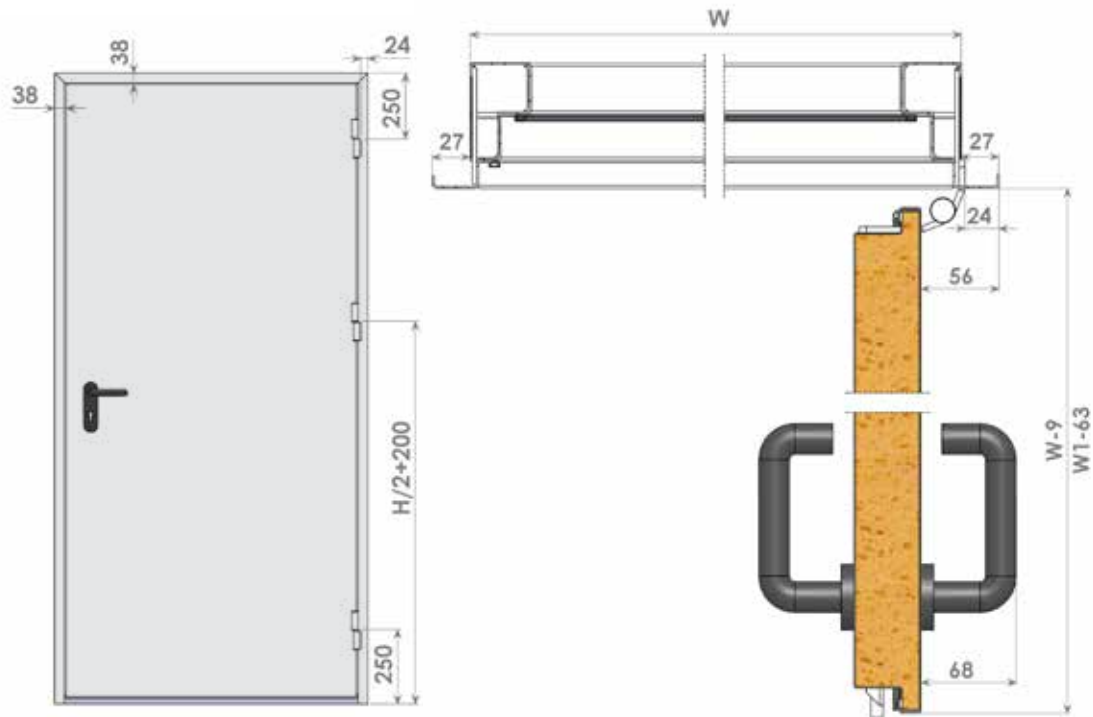

**LO TÜRFLÜGEL OFFEN 90°**

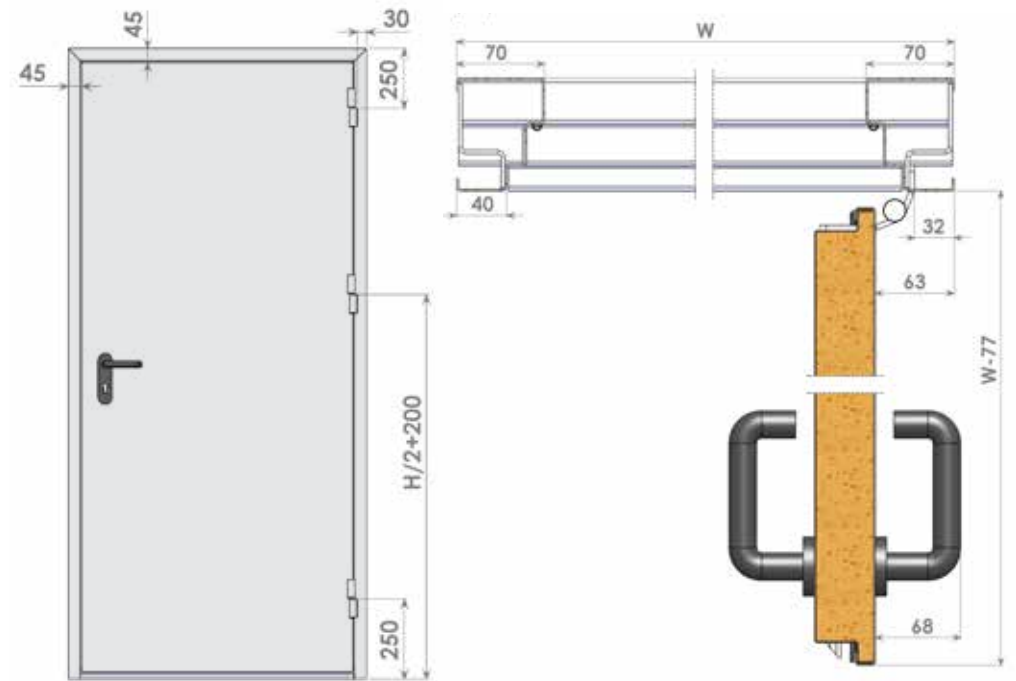

# Schlösser und drücker



**L1P**  
Schloss  
STD



**BL**  
Schwarzer Hebelgriff  
STD



**GR**  
Grauer Hebelgriff  
STD



**ST**  
Edelstahl  
Hebelgriff



**SSK**  
Edelstahl  
Knaufgriff



**CWD**  
Zylinder  
STD

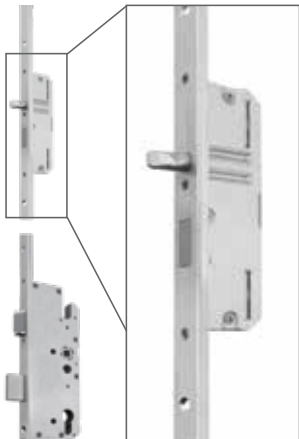

**HL**  
Weißer  
Hebelgriff



**HK**  
Weißer  
Knaufgriff



**HLA**  
Aluminium  
Hebelgriff



**CWF**  
Zylinder



**LC 100**  
Schloss



**565**  
Schloss



**AS**  
Hebelgriff



**CWE**  
Schließzylinder



**C3P**  
Schloss

**D&N+EM**



**APL**  
Schloss



**SSK**  
Edelstahl  
Knaufgriff



**APLH**  
Anti-Panik-Griff



**CWAP**  
Zylinder

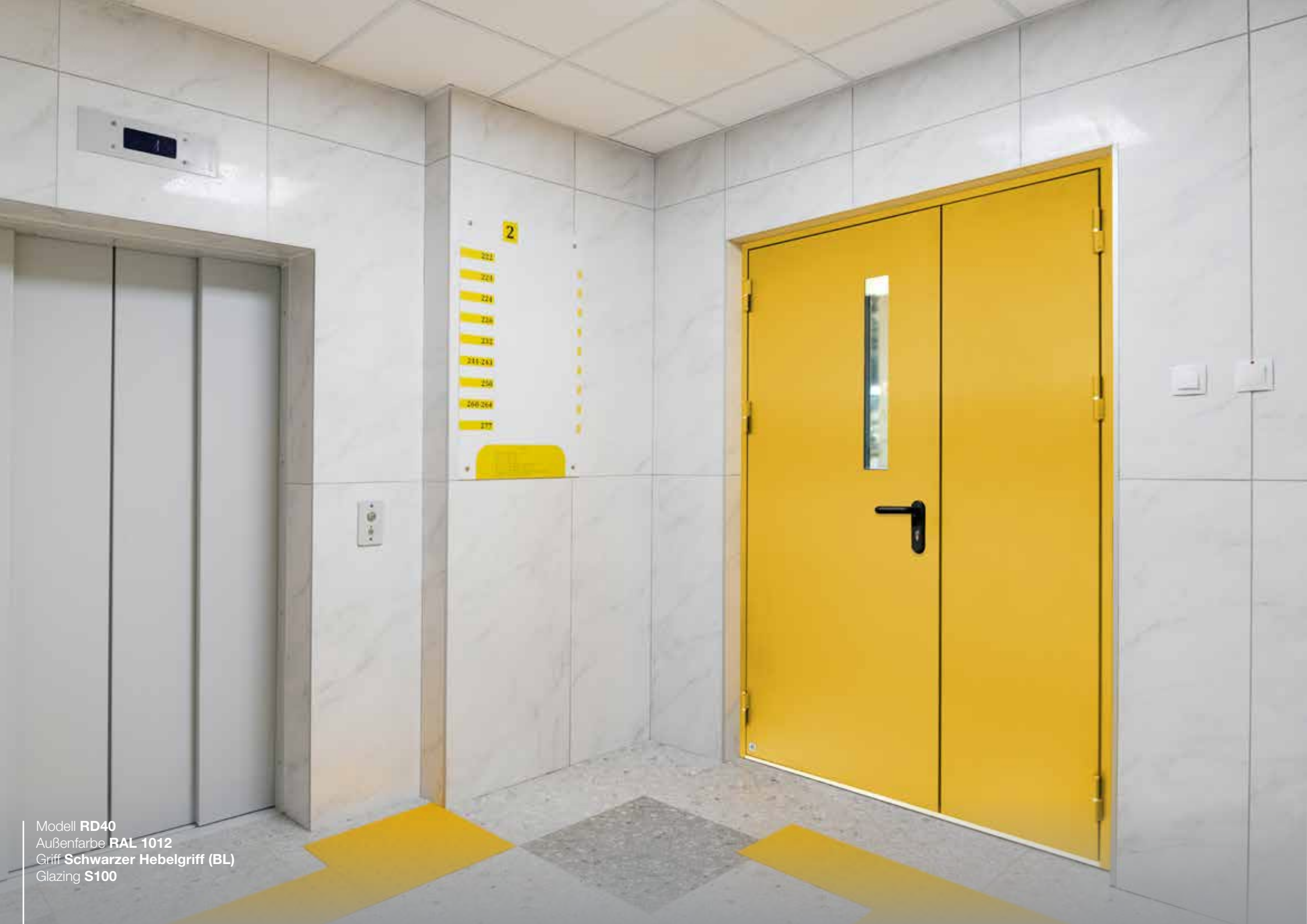

Modell **RD40**  
Außenfarbe **RAL 1012**  
Griff **Schwarzer Hebelgriff (BL)**  
Glazing **S100**

# Verglasung



**S200**  
quadratische Verglasung  
200x200 mm



**S350**  
quadratische Verglasung  
350x350 mm



**S100**  
rechteckige Verglasung  
100x700 mm



**S500**  
rechteckige Verglasung  
500x700 mm

# Zubehör



Lüftungsgitter



Guckloch



Türschließer  
**GEZE**



**PL201**  
Vorhängeschloss-Klammer 3 Relais Wandtastatur



**KP1**

Partnerlook



**GARAGENTORE**



**HAUSEINGANGSTÜREN**



**TORE UND ZÄUNE**

Noch nie war es so einfach ein einheitliches Bild von Türen, Toren und Zäunen zu erzielen. Einheitliche Designs bei Toren, Türen und Zäunen sind bedingt durch unsere so umfangreiche Produktpalette möglich.



[www.ryternaentry.de](http://www.ryternaentry.de)



[www.ryternaentry.doorconfigurator.com/de](http://www.ryternaentry.doorconfigurator.com/de)

Die Modelle im Prospekt zeigen die Vielfalt an Möglichkeiten die produziert werden können - manche Details sind serienmäßig und manche gegen Aufpreis lieferbar.

- Ryterna behält sich das Recht auf Änderung von Modellen vor.
- Die illustrierten Farben im Prospekt können natürlich in Natur abweichen.
- **Alle Rechte sind vorbehalten.**
- Eine Reproduktion dieses Prospektes ist nur nach vorheriger Übereinstimmung mit **RYTERNA ENTRY** erlaubt.

2024.06.01 | DE